

TEAM NISCA

پرینتر چاپ کارت نیسکا PR-C201



Retransfer



600 dpi



Dual-Sided



Up to 22 s
Per Card
(YMCK)



0.25.1 mm
(10-40 mil)



1Years

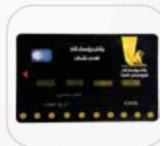

Mani
Paritash Electronic

مانی پردازش الکترونیک



● مشخصات سیستم

- ✓ پرینتر چاپ غیر مستقیم (Re-Transfer Printer)
- ✓ پرینتر کارت شناسایی دو روی کارت همزمان (double side)
- ✓ پرینتر کارت با قابلیت چاپ تمام رنگی
- ✓ چاپ بر روی انواع کارت (ساده، مغناطیسی، مایفر، هوشمند، بدون تماس)
- ✓ چاپ کارت فراتر از کارت بدون گوشه (چاپ لب به لب)
- ✓ کیفیت چاپ 600dpi
- ✓ حافظه داخلی پرینتر 64Mb
- ✓ سرعت چاپ تمام رنگی یک روی کارت تا ۱۶۰ عدد کارت در ساعت
- ✓ سرعت چاپ تمام رنگی دو روی کارت تا ۱۰۰ عدد کارت در ساعت
- ✓ سرعت چاپ دو روی کارت ۳۶ ثانیه (یک رو رنگی - یک رو مشکی)
- ✓ مخزن ورودی ۲۵۰ عدد کارت
- ✓ مخزن خروجی ۲۵۰ عدد کارت
- ✓ دارای نمایشگر LCD,LED,Operation
- ✓ کابل ارتباطی USB
- ✓ انواع ریبون های پرینتر: YMCK-YMCKK-YMCKHs(except for PVC card) YMCK(for smart card),YMCFK(UV ink), Film;
- ✓ دارای ریبون Holographic Retransfer
- ✓ تعداد چاپ ریبون رنگی ۵۰۰ پرینت
- ✓ پشتیبانی از سیستم عامل XP-Vista-win 7 (32bit-64bit)
- ✓ دارای پورت شبکه Ethernet
- ✓ ابعاد پرینتر: طول: ۴۳ - عرض: ۳۴ - ارتفاع: ۳۲ سانتیمتر
- ✓ وزن ۱۵ کیلو گرم
- ✓ دارای ۱۲ ماه گارانتی

● ماژول های اختیاری (فیلد ارتقاء)

Thermal Roller Transfer	لمیناتور از نوع حرارتی
Mag Encoder	انکدر مغناطیسی
Contactless encoder	انکدر بدون تماس
Contact encoder	انکدر کارت هوشمند (تماسی)

محتوا

فهرست

- ۱) باز کردن جعبه پرینتر..... ۱
- ۲) چک کردن اقلام موجود در بسته بندی..... ۲
- ۳) راه اندازی پرینتر..... ۳
- ۴- موقعیت پرینتر..... ۴
- ۴) نصب کارتریج ریبون و فیلم..... ۵
- ۵) جاگذاری کارتها..... ۷
- ۶) روشن کردن پرینتر..... ۸
- ۷) نصب درایور..... ۹
- ۸) اتصال به بیش از یک شبکه..... ۱۳

۱. باز کردن جعبه پرینتر :

۱-۱) باز کردن لوازم جانبی : هر چیزی که در جعبه وجود دارد را جهت

نصب چاپگر بیرون بیاورید.

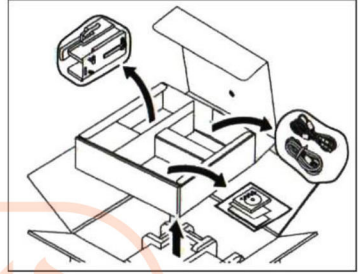

۱-۲) محفظه بیرونی (بالایی) را بردارید

بست ها را از چهار محلی که قرار دارند بردارید و محفظه را به سمت بالا

بیرون بکشید.

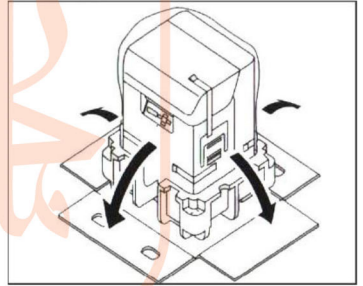

۱-۳) محفظه بیرونی (پایینی) را برداریدکناره ها را به سمت بیرون بکشید،

مخفظه ی بیرونی (پایینی) را باز کنید و پرینتر را بردارید. قبل از استفاده،

برچسب‌های غیر ضروری و نگه دارنده را جدا کنید.

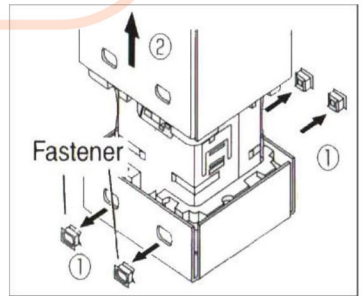

۲. چک کردن اقلام موجود در بسته بندی

اطمینان حاصل نمایید که تمامی موارد ذکر شده در بسته شما موجود است. در مورد هر مقوله مفقود شده با

نمایندگی تماس حاصل نمایید.

● سی دی درایور چاپگر

● کابل USB

● کابل برق

● راهنمای عملکرد

● راهنمای نصب سریع (این سند)

● تمیز کننده کارت

● خشاب خروجی کارت

نصب خشاب خروجی کارت (سمت چپ). برای اطلاع از ضمیمه کردن خشاب خروجی کارت مرحله سوم از نصب چاپگر را ببینید.

برای اطلاع از جابه جایی خشاب خروجی کارت، جا به جایی خشاب خروجی کارت را در صفحه ۴۶ از "راهنمای عملکرد" ببینید.

برای تمیز کردن داخل چاپگر از تمیز کننده استفاده کنید. برای اطلاع از روش های "تمیز کردن با یک کارت تمیز کننده" صفحه ۵۴

از "راهنمای عملکرد" را ببینید.

۳. راه اندازی پرینتر :

هشدار: چاپگر را در محیط‌هایی که در زیر توصیف شده‌اند وصل نکنید. انجام این کار ممکن است باعث ایجاد آتش سوزی، شوک الکتریکی، آسیب و یا عملکرد نامناسب چاپگر شود.

- مکان‌های شدیداً مرطوب و یا دارای گرد و غبار.
- نزدیک گاز، بخاری و یا دیگر دستگاه‌های گرمایشی.
- نزدیک مواد فرار، پرده و یا دیگر اقلامی که قابل اشتعال هستند.
- بر روی یک میز بی ثبات، روی یک سطح شیب دار یا هر مکان بی ثبات دیگر.
- در معرض نور مستقیم آفتاب.
- در مکانی در معرض لرزش شدید.
- در مکانی در معرض تغییرات سریع دما.

۳-۱) فضای نصب مورد نیاز :

- چاپگر برای روان کار کردن به فضای نصب نشان داده شده در شکل زیر نیازمند است. همچنین حداقل ۳۰ سانتی متر فضای خالی در بالای پرینتر در نظر بگیرید.

- نکته : تنظیمات پیش فرض کارخانه در نظر گرفته شده است، بنابراین کارتهایی که صحیح چاپ شده اند از شکاف محل خروج (سمت چپ) خارج می‌شوند و کارتهایی که با خطا چاپ شده‌اند از شکاف خروجی (سمت راست) خارج می‌شوند.

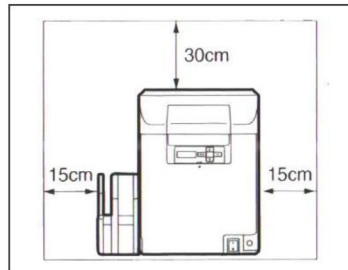
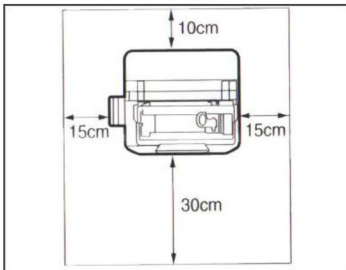

۲-۳) موقعیت پرینتر :

اطمینان حاصل نمایید که دکمه پاور خاموش شده است. (علامت O فشار داده شده است).

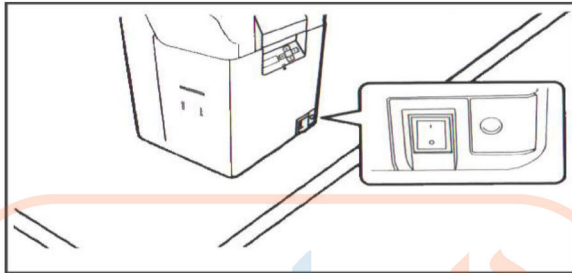

هشدار : چاپگر را طبق نمودارهایی که در زیر نشان داده شده است حمل نمایید. نگه داشتن چاپگر به هر صورت دیگری ممکن است باعث ایجاد آسیب یا خرابی در چاپگر شود.

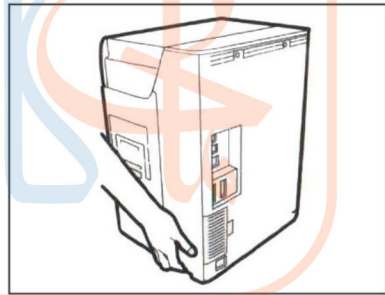
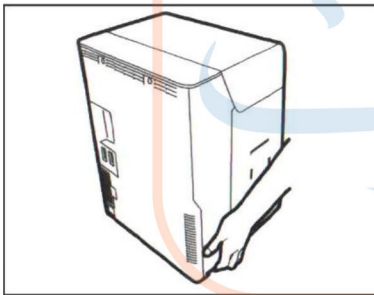

۳-۳) ضمیمه کردن قسمت نگهدارنده کارت :

قلاب های تعبیه شده در نگهدارنده کارت را در مسیر خروجی کارت قرار دهید. (قلاب ها باید در شکاف موجود جفت شوند).

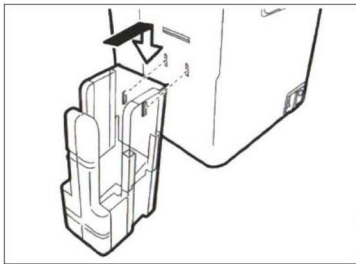

۴. نصب کارتریج ریبون و فیلم :

مراحل زیر را برای نصب ریبون و فیلم (فروش جداگانه) در دستگاه مطالعه کنید.

- برای انواع ریبون و فیلمی که میتوان با این پرینتر استفاده کرد، در صفحه ۸۱ از "راهنمای عملی" گزینه "مواد مصرفی" را ببینید.

(۱) پوشش جلو را باز کنید. دکمه ی تعبیه شده در پوشش جلو را فشار داده و آن را باز نمایید.

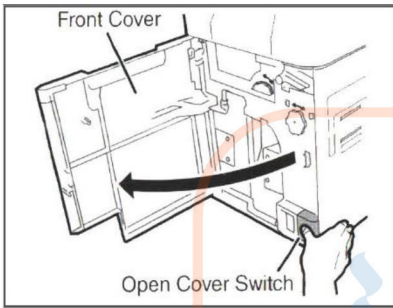

(۲) برداشتن کارتریج ریبون و فیلم.

دسته جعبه کارتریج را گرفته و با حرکت چرخشی به سمت بالا به بیرون بکشید

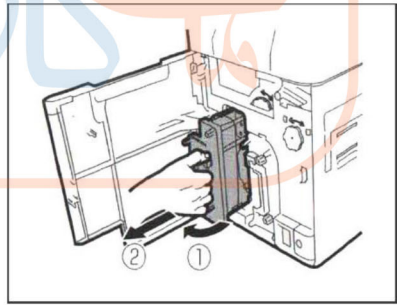
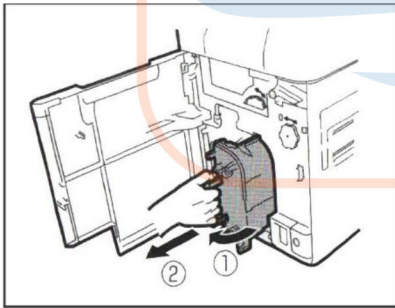

نکته : برای تعویض فیلم و ریبون، کارتریج را مطابق شکل روی میز قرار دهید.

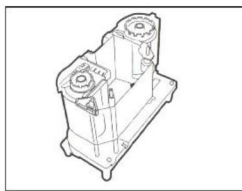
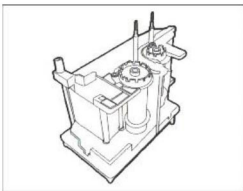

۳) جاگذاری ریبون (فروش جداگانه) در محل کارتریج ریبون:

ریبون را در محل مخصوص (مغناطیسی) قرار دهید. همانطور که در شکل زیر نشان داده شده است، پیچ را باز کنید و در میله ها قرار دهید و نهایتاً ریبون را در جای خود نصب کنید.

هنگام جاگذاری ریبون، ابتدا قسمت پایین را وارد کنید سپس قسمت بالایی را وارد نمایید تا جا انداختن آسان شود.

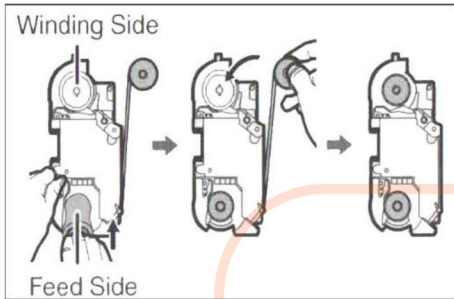

۴) جاگذاری فیلم (فروش جداگانه) در کارتریج فیلم:

دکمه بالایی مکان فیلم را به پایین فشار داده و فیلم را به درون نگهدارنده مخصوص (سفید رنگ) قرار دهید. فیلم را باز کنید و آن را درون مکان مخصوص، همان طور که در شکل زیر می بینید، قرار دهید. بعد از وارد کردن فیلم به درون نگهدارنده ی بغلی که سیم پیچی شده است، به آرامی لبه ی دکمه را در شکاف مربوطه جا دهید.

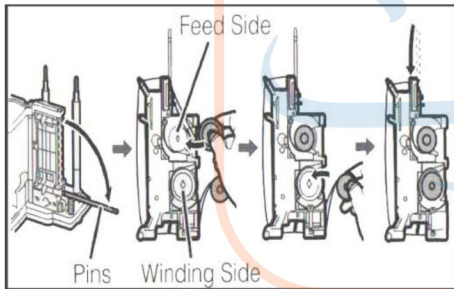

هنگام وارد کردن فیلم، ابتدا قسمت پایین را وارد کنید، سپس قسمت بالائی را وارد کنید تا جاگذاری آسان شود.

۵) وارد کردن کارتریج ریبون و فیلم چاپگر:

کارتریج فیلم و ریبون را وارد نمایید تا زمانی که صدای کلیک را بشنوید.

۶) پوشش جلو را ببندید.

۵. جاگذاری کارتها :

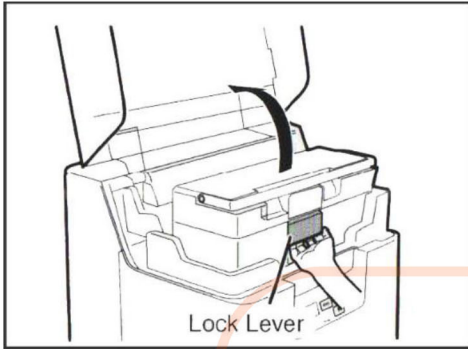

- (۱) پوشش بالایی جعبه کارت را باز نمایید. قفل اهرمی را بکشید و پوشش را باز کنید.

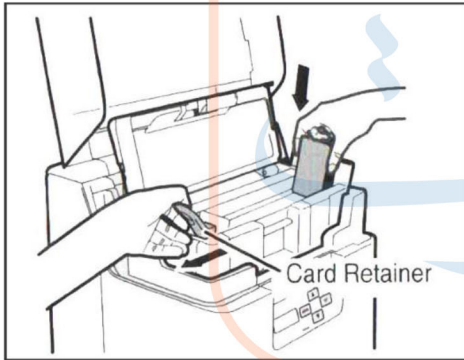

- (۲) جا گذاری کارتها : گیره کارتها را بکشید و سپس کارتها را جاگذاری نمایید.
مهم : در هنگام بارگذاری کارتها، اطمینان حاصل نمایید که آنها را از لبه گرفته اید. هرگز قسمت چایی را لمس نکنید. کارتها را از لبه بگیرید.

- (۳) گیره کارت را برگردانید و پوشش جعبه کارت را ببندید.

- (۴) پوشش بالایی را ببندید.

نکته : پیش فرض کارخانه ای تنظیم شده است، بنابراین تنظیم کننده ضخامت کارت در جعبه کارت با نوع کارتها مرتبط است و با ضخامت استاندارد $0.03(0.76\text{mm})$ می باشد. برای تنظیم کردن ضخامت ورودی کارت، صفحه ۴۲ از "راهنمای عملی" را ببینید که بر اساس سایز شکاف تنظیم می شود.

• شما می توانید جعبه کارت را از چاپگر جدا کنید و کارتها را جاگذاری نمایید. پس از جاگذاری، نگهدارنده کارتها را طبق نمودار زیر به جایگاه اصلی برگردانید، پوشش را ببندید و به چاپگر بازگردانید.

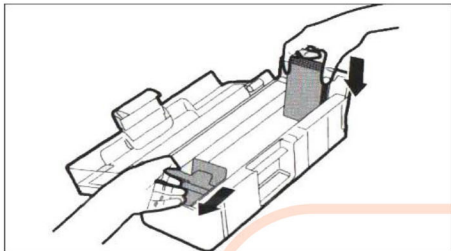

۶. روشن کردن پرینتر:

- کابل پاور را وصل کنید.
- چاپگر را روشن کنید.
- گزینه "Ready To Print" را که در پانل LCD نمایان شده است تایید کنید.

"هنگامی که پیغام خطا" نمایان شد، صفحه ۶۷ از

راهنمای عملی را ببینید. "ریبون خالی" و یا دیگر پیغام ها

نمایش داده شده است.

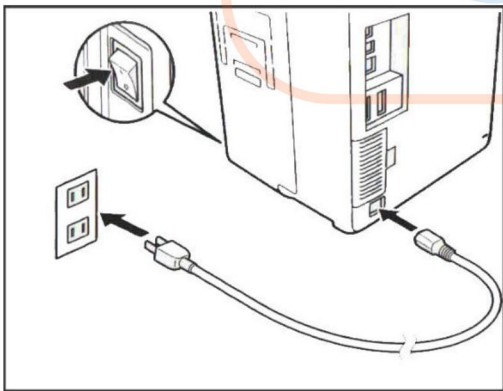

۷. نصب درایور :

OS، ویندوز XP (32 bit) ، ویستا (32bit) ، ویندوز 7 (32/64bit) ، و ویندوز 2008 server (64 bit) را پشتیبانی می کند.

اطمینان حاصل نمایید که برای نصب با یوزر Admin وارد شده اید. روش های متفاوت نصب درایور بین USB و اتصال شبکه در زیر نشان داده شده است.

اتصال مستقیم با یک کابل USB :

- 1) کامپیوتر خود را روشن نمایید. سی دی پرینتر درایور را در آن قرار دهید.
- 2) هنگامی که صفحه (کنترل حساب کاربر) باز شد، گزینه Yes و یا Allow را کلیک کنید. (تا زمانی که از ویندوز XP استفاده می کنید این صفحه نمایان نخواهد شد.

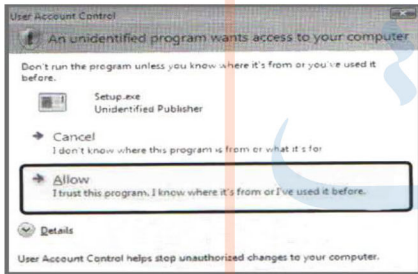

- 3) هنگامی که صفحه رابط انتخابی نمایان شد، گزینه Next را کلیک کنید.

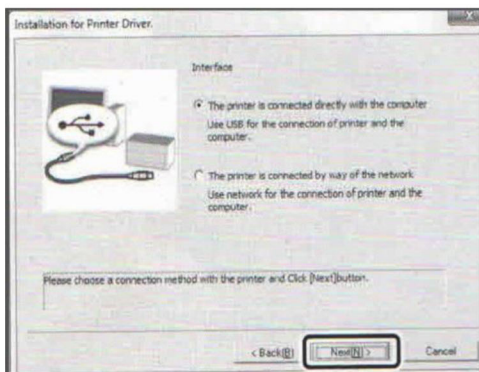

۴) هنگامی که پیغام موافقت نمایان شد، آن را مطالعه نموده و سپس گزینه موافق (Agree) و یا بعدی (Next) را

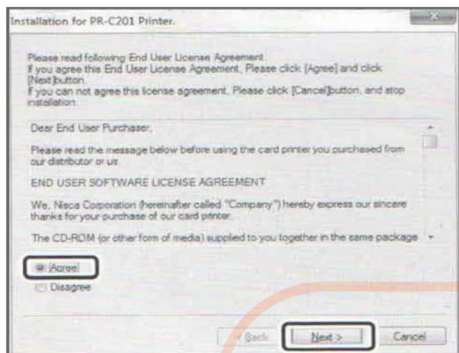

کلیک کنید.

۵) صفحه زیر را دنبال کنید. آماده برای نصب. گزینه

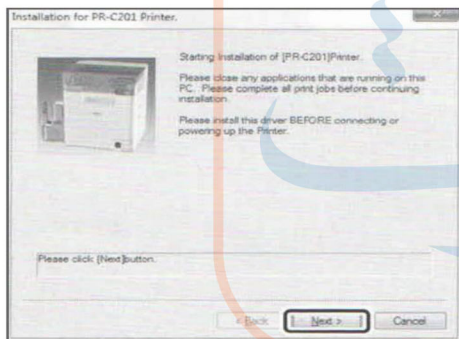

"بعدی" (Next) را کلیک کنید.

۶) هنگامی که پیغام تایید اطلاعات نصب نمایان شد، گزینه شروع (Start) را کلیک کنید.

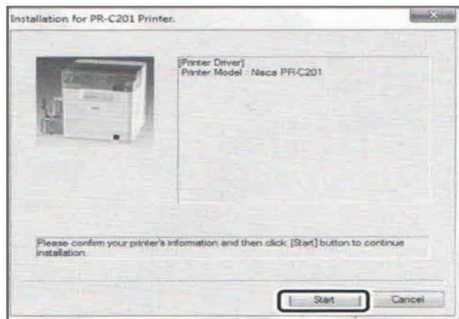

۷) هنگامی که هشدار ذیل نمایان شد، گزینه "این نرم افزار درایور را تحت هر شرایطی نصب کن" و یا "در

هر صورت ادامه بده" را کلیک کنید.

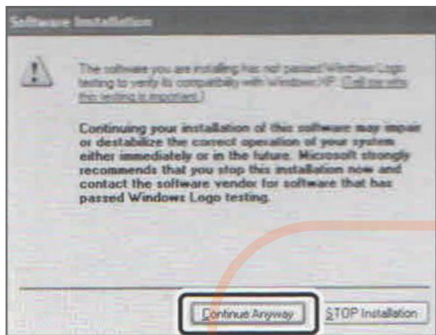

For Windows XP

For Windows Vista / 7 / Server 2008

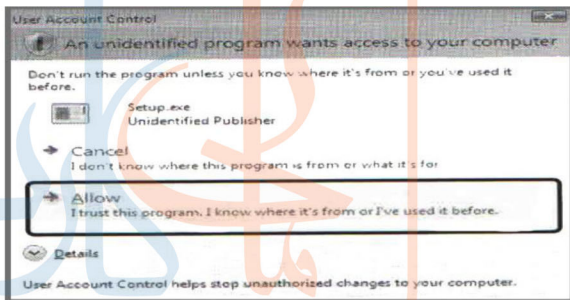

۸) هنگامی که صفحه اتصال چاپگر نمایان شد، آن را به کابل USB متصل کنید.

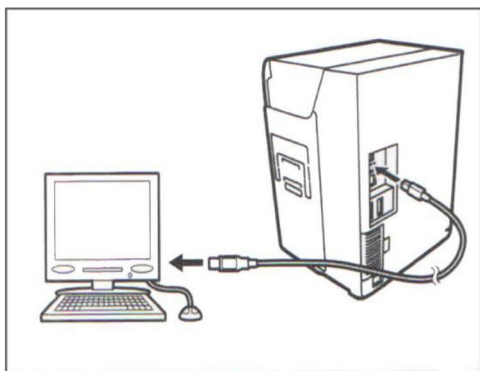

۹) زمانی که صفحه ذیل نمایان شود. گزینه بعدی (Next) را کلیک کنید. پس از آن گزینه "در هر صورت ادامه بده" و سپس "پایان" را کلیک کنید. (تنها زمانی که از ویندوز XP استفاده می کنید).

اگر گزینه "به یک جادوگر سخت افزاری تازه یافت شده خوش آمدید"، قبل از صفحه مورد نظرتان پدیدار شد، گزینه "در حال حاضر، خیر" را انتخاب نمایید و سپس گزینه "بعدی" (Next) را کلیک کنید.

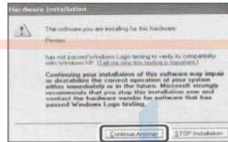
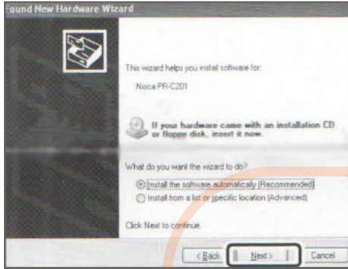

۱۰) هنگامی که پیغام تکمیل نصب نمایان شد، گزینه "پایان" (Finish) را کلیک کنید.

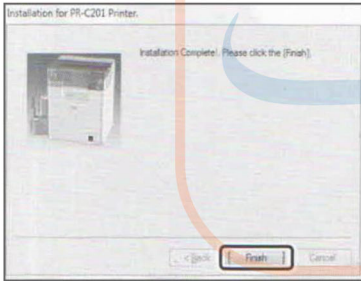

۱۱) هنگامی که صفحه ذیل نمایان شد، گزینه "بله" (Yes) را برای شروع مجدد OS کلیک کنید.

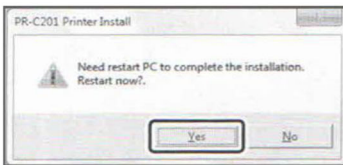

اتصال به بیش از یک شبکه :

- برای تنظیمات شبکه قسمت "اتصال به بیش از یک شبکه" در پی دی اف "دراپور چاپگر دستی(E)" را در سی دی درایور چاپگر ببینید.
- اگر چاپگر به همان شبکه ای که کامپیوتر وصل است، متصل نیست، بنابراین از قسمت پنل کاربری برای نصب شبکه چاپگر استفاده نمایید.
- اگر از ویندوز XP استفاده می کنید، از پنل کاربری جهت نصب شبکه چاپگر استفاده کنید.

نکته : "نصب تعویض در اتصال شبکه" را در صفحه ۵۱ از "راهنمای عملی" برای کسب اطلاعات بیشتر درباره استفاده از پنل کاربری جهت تغییر نصب شبکه ببینید.

- (۱) کامپیوتر خود را روشن کنید و سی دی درایور چاپگر را در آن قرار دهید.
- (۲) وقتی صفحه نمایش (کنترل حساب کاربر) باز شد، بر روی کلمه **Allow** یا **YES** کلیک کنید. (وقتی ویندوز شما XP باشد موارد ذکر شده ظاهر نخواهند شد).

For Windows Vista

For Windows 7

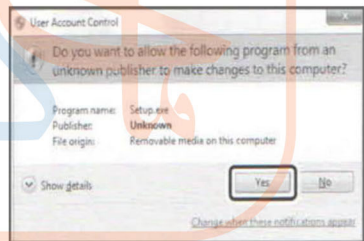
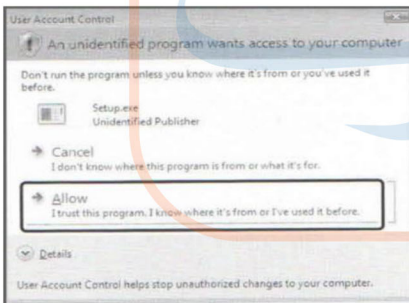

- (۳) هنگامی که صفحه رابط انتخابی نمایان شد، گزینه اتصال پرینتر و شبکه را کلیک کنید و سپس گزینه بعدی " (NEXT) را انتخاب نمایید.

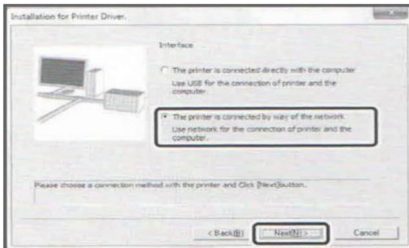

۴) هنگامی که پیغام روبرو نمایان شد، آن را مطالعه نموده و سپس گزینه موافق (Agree) و یا بعدی (Next) را انتخاب کنید.

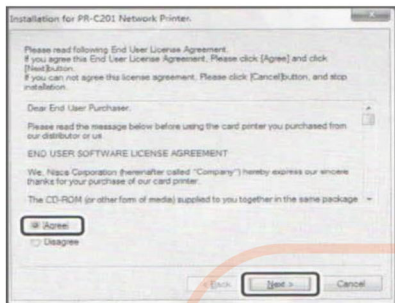

را انتخاب کنید.

۵) هنگامی که صفحه آمادگی برای نصب نمایان شد، اتصال چاپگر به شبکه را با استفاده از یک کابل LAN انجام دهید.

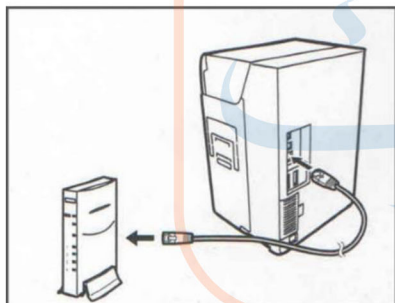

انجام دهید.

۶) صفحه زیر را دنبال کنید. آماده برای نصب گزینه بعدی (Next) را کلیک کنید.

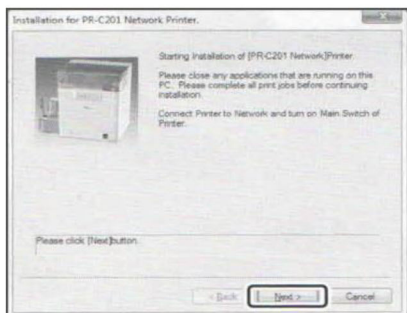

۷) هنگامی که پیام تایید اطلاعات نصب نمایان گردید، گزینه شروع (Start) را کلیک کنید.

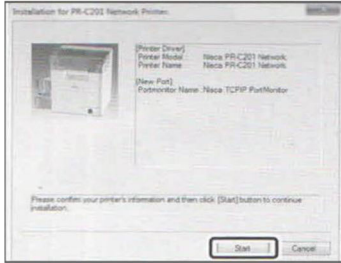

نکته: اگر چاپگر در شبکه پیدا نشد، صفحه ای نمایان خواهد شد، در این صورت گزینه OK را کلیک نمایید.

۸) هنگامی که صفحه نصب شبکه نمایان شد، گزینه چاپگر (Printer) و سپس نصب چاپگر (Printer Setting) را کلیک کنید.

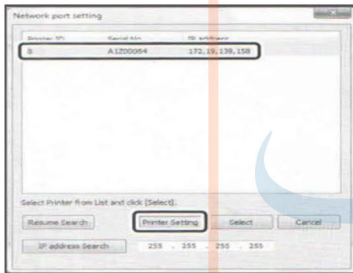

- اگر چاپگر پیدا نشده است، ممکن است با استفاده از جستجوی دوباره پیدا شود. اگر پرینتر با شبکه ی یکسان با کامپیوتر کار نمی کند بنابراین از (جستجوی آدرس IP) و وارد کردن آدرس IP چاپگر استفاده کنید.
- اگر نصب چاپگر تکمیل شده سپس انتخاب (Select) را کلیک کنید. (به مرحله ۱۰ بروید).
- اگر نصب چاپگر تکمیل نشده است گزینه نصب چاپگر (Printer Setting) را کلیک کنید. (به مرحله ۹ بروید).

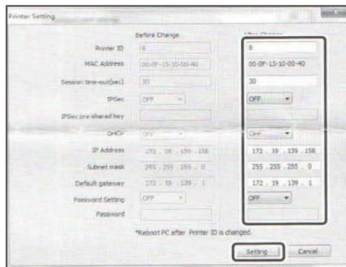

۹) هنگامی که صفحه نصب چاپگر نمایان شد، بیکر بندی لازم جهت نصب شبکه را انجام داده و سپس گزینه نصب (Setting) را کلیک کنید. اگر قبل از تغییر رمز نصب روشن است، صفحه دیگری نمایان می شود، رمز را وارد نمایید و سپس گزینه OK را کلیک کنید.

۱۰) هنگامی که صفحه هشدار نمایان شد، یکی از گزینه های (نصب درایور نرم افزار تحت هر شرایطی) و یا (

ادامه تحت هر شرایط) را کلیک کنید.

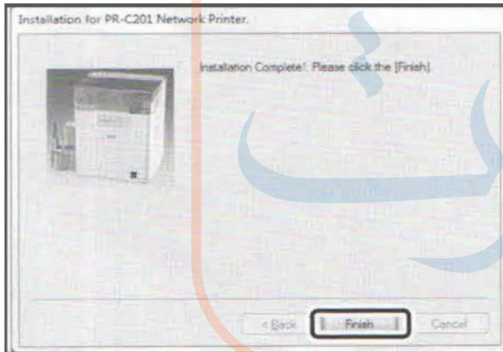
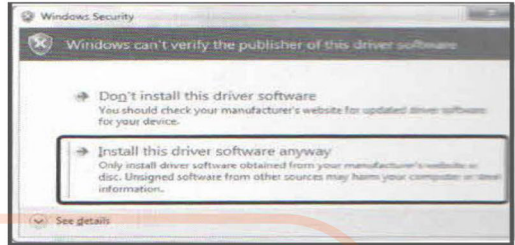

۱۱) هنگامی که پیام تکمیل نصب نمایان شد، گزینه

اتمام (Finish) را کلیک کنید.

۱۲) هنگامی که صفحه بعد ظاهر شد، گزینه بله (Yes) را کلیک نموده و کامپیوتر را Restart کنید.

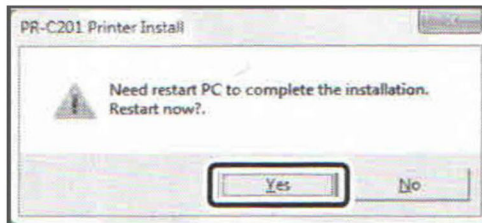



www.manipardazesh.com

Email: info@manipardazesh.com

www.instagram.com/mani.card

Telegram: 09109275424

Tell: 02188442854